

Power highbay performance PHBP

Handleiding - Manuel d'installation - Installation instructions
100W/150W/200W/240W



AUB LEES DEZE INSTRUCTIES VOOR DE INSTALLATIE
VEUILLEZ LIRE CES INSTRUCTIONS AVANT L'INSTALLATION
PLEASE READ THESE INSTRUCTIONS BEFORE INSTALLATION

- Raadpleeg een gekwalificeerde elektriker om een reglementaire installatie te garanderen.
Consultez un électricien qualifié pour une installation réglementaire.
Consult a qualified electrician to ensure a proper installation.
- Zorg ervoor dat de elektriciteit UIT staat voor en tijdens installatie en onderhoud.
Assurez-vous que l'alimentation électrique est coupée avant et pendant l'installation et pendant l'entretien.
Be certain electrical power is OFF before and during installation or maintenance.
- De highbay moet worden aangesloten op een elektriciteitsnet met een aardingsgeleider.
Le highbay doit être connectée à un réseau électrique avec un conducteur de terre.
The highbay must be connected to a wiring system with an equipment-grounding conductor.
- Zorg ervoor dat de voedingsspanning gelijk is aan de nominale spanning van dit toestel.
Assurez-vous que la tension d'alimentation est identique à la tension nominale de cet appareil.
Make sure the supply voltage is the same as the rated High Bay voltage.
- Stel de bedrading niet bloot aan scherpe randen of voorwerpen om beschadiging of slijtage van de bedrading te voorkomen.
Pour éviter d'endommager ou d'user le câblage, n'exposez pas le câblage à des coins ou objets coupants.
To prevent wiring damage or abrasion, do not expose wiring to edges of sheet metal or sharp objects.
- Alle onderdelen in dit toestel zijn onderhoudsvrij.
Toutes les composants de cet appareil ne nécessitent aucun entretien.
No user serviceable parts inside of this High Bay.

OPTIONELE TOEBEHOREN - ACCESSOIRES OPTIONELLES - OPTIONAL ACCESSORIES

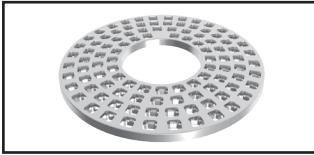

Honingraad - Nid d'abeille - Honeycomb

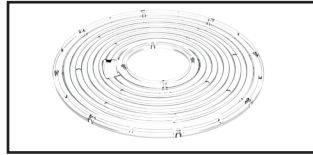

lens transparant PC 90°
lentille transparente PC90°
clear lens PC 90°

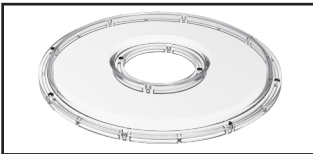

lens transparant PC 120°
lentille transparente PC120°
clear lens PC 120°

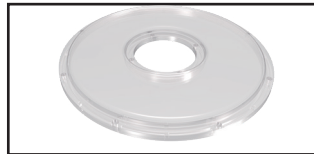

lens opaal PC 120°
lentille opale PC120°
milky lens PC 120°



Microwave sensor
PHBPMW



PIR sensor
PHBPPIR



1-10V kabel
PHBP1-10V

INSTALLATIE - INSTALLATION

1. Schakel de voeding uit in het elektrisch bord.
Coupez l'alimentation au tableau électrique.
Turn off the power at the electrical panel.

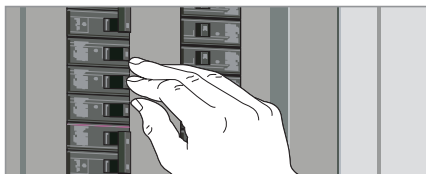

2. Bepaal de montagepositie en markeer de plaatsing voor de haak. Boor de nodige gaten voor de expansieplug.
Déterminez la position de montage et marquez l'emplacement du crochet. Percez les trous nécessaires pour le bouchon d'extension.

Determine the mounting position and mark the placement for the hook. Drill the necessary holes for the expansion plug.

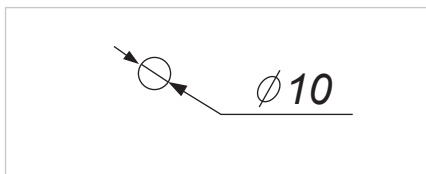

3. Zet de haak vast met de moer van de expansieplug.
Serrez le crochet avec l'écrou du bouchon d'expansion.
Secure the hook by tightening the nut.

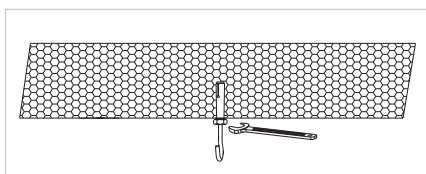

4. Hang het armatuur aan de haak.
Accrochez le luminaire au crochet.
Mount the luminaire on the hook

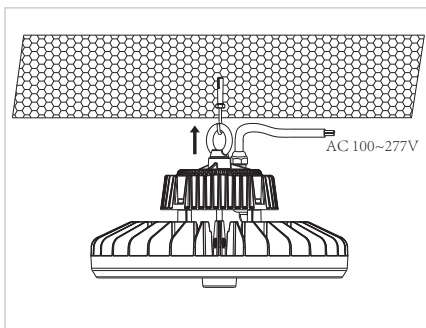

5. Maak de elektrische verbinding - Faire la connexion électrique - Connect the fixture to the power line.

120V & 277V

AARDING - TERRE - GROUND	GEEL/GROEN - JAUNE/VERT - YELLOW/GREEN
NEUTRAAL - NEUTRE - NEUTRAL	BLAUW - BLEU - BLUE
FASE - PHASE - LIVE	BRUIN - BRUN - BROWN

6. Schakel de spanning in om de installatie te voltooiën.
Mettez l'installation sous tension pour terminer l'installation. Turn on the power to complete the installation.

1-10V dimming



Bij gebruik van een 1-10V dimmer dient per armatuur een dimkabel bijbesteld te worden. Schroef de dimkabel PHBP1-10V op de connector van het armatuur.

Lors de l'utilisation d'un dimmer 1-10V, un câble doit être commandé par luminaire. Vissez le câble PHBP1-10V sur le connecteur du luminaire.

When using a 1-10V dimmer, a dimming cable must be ordered for each fixture. Screw the PHBP1-10V dimming cable onto the fixture connector.

Bewegingsmelder installeren - Installer un capteur de mouvement - Install motion detector

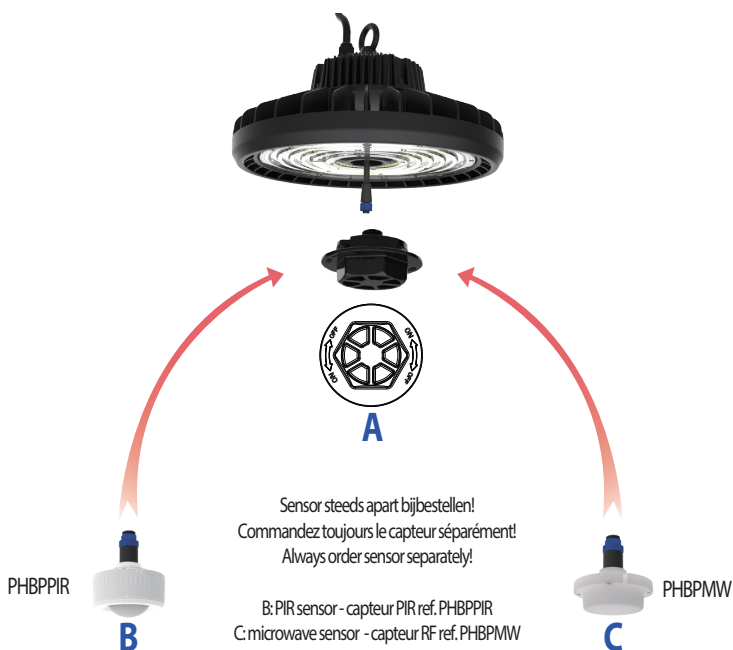

- ① Verwijder de beschermkap (A) met een kwartslag, trek de dimkabel eruit.
Retirez le capuchon de protection (A) avec un quart de tour, retirez le câble de variation.
Remove the protective cover (A) with a quarter turn, pull out the dimming cable.
- ② Verbindt de sensor (B of C) met de kabel op het armatuur. Bevestig de sensor met een kwartslag.
Connectez le capteur (B ou C) avec le câble sur le luminaire. Fixez le capteur d'un quart de tour
Connect the sensor (B or C) with the cable on the fixture. Attach the sensor with a quarter turn.
- ③ Alle sensoren kunnen worden bediend met een universele afstandsbediening INT-REMOTE. Tous les capteurs peuvent être gérés par une télécommande universelle INT-REMOTE.
All the sensors can be controlled by a universal remote INT-REMOTE.